

Montasjeanvisning for TTP-TTS stråleflateovner MTTP/TTS-205

Arkiv : instruks\MTTP-TTS-205.doc Dato 12.09.05

Erstatter :

Ansvarlig BS/KL

MOTTAKSKONTROLL.

Kontroller for transportskade, riktig type, korrekt spenning og effekt.

GODKJENNING.

Ovnene er godkjent av NEMKO i sprutsikker utførelse, IP44.

De oppfyller lavspenningsdirektivet og er CE merket.

BRUKSOMRÅDE.

Ovnene er beregnet til oppvarming av næringsbygg, idrettshaller, o.s.v.

De er beregnet for fast horisontal montasje i tak med takhøyde fra 2,4m.

Ovnene må minimum monteres 1,8m over gulv.

Kan monteres i tørre, fuktige, og våte rom.

Må ikke monteres i eksplosjonsfarlige og brannfarlige rom eller i landbrukets driftsbygninger.

PLASSERING.

Ovnene skal monteres på takskinne. Ved montering må det taes hensyn til avstander til brennbare bygningsdeler. Se fig. 1-2 side 4.

Ønskes ovnene opphengt på line eller i pendel må ekstra braketter til denne montasjen bestilles.

Montér ikke ovnene i takplater med vinylbelegg, da vinylen skades selv ved lave temperaturer.

MONTERING.

Montering på vedlagt takskinne.

1. 2 stk. skruer 4,2 x 13 festes som vist på fig. 3 side 5, med klaring 4mm under skruehodet.
2. Takskinnen bøyes i begge ender som vist på fig. 4 side 5.
3. Ovnens midtpunkt merkes i taket og 1 stk. hull maks Ø4mm med maks dybde 12mm borres.
4. Takskinnen monteres til taket (Skrue 1) se fig. 5 side 5.
5. Takskinnen rettes så inn og skruene (skruer 2) i begge ender monteres.
6. Ovnen er nå montert som vist på fig. 6 side 5. Og skruene nevnt i punkt 1 festes.

BRUKSANVISNING

Ovnen har ikke innebygget betjening. Bruksanvisning må utarbeides avhengig av type eksternt reguleringsutstyr.

TEKNISKE DATA:

El.nr.	Type	Effekt	Lengde	Spenning/fase	Motstand
54 309 06	TTP 600	600W	900mm	230V 2~	88Ω
54 309 07	TTP 900	900W	1050mm	230V 2~	59Ω
54 309 08	TTP 1200	1200W	1350mm	230V 2~	44Ω
54 309 17	TTS 1200	1200W	800mm	230V 2~	44Ω
54 309 18	TTS 1700	1700W	1050mm	230V 2~	31Ω
54 309 19	TTS 2100	2100W	1350mm	230V 2~	25Ω
54 308 80	TTP 600-4	600W	900mm	400V 2~	267Ω
54 308 81	TTP 900-4	900W	1050mm	400V 2~	178Ω
54 308 82	TTP 1200-4	1200W	1350mm	400V 2~	133Ω
54 308 86	TTS 1200-4	1200W	800mm	400V 2~	133Ω
54 308 87	TTS 1700-4	1700W	1050mm	400V 2~	94Ω
54 308 88	TTS 2100-4	2100W	1350mm	400V 2~	76Ω

Aluminiumsprofilen i TTP og TTS er en ny type med "innstøpt" element, som sikrer god varmfordeling og ingen "knitrelyd" fra selve elementet. Når elementet er avslått i lengre perioder kan fuktighet ha redusert Isolasjonsmotstanden. Dersom jordfeilbryteren slår ut ved oppstart kan Thermo eller elektroentreprenør kontaktes og gi råd om uttørring. Driftstemperatur på profilene er ca 300°C.

TTP har 1 profil, mens TTS har 2 profiler. Se koblings skjema fig. 7 og 8 side 5.

ELEKTRISK INSTALLASJON.

Elektrisk tilkobling må utføres av autorisert elektroentreprenør.

Foran ovnen skal det monteres en allpolig bryter.

Hovedklemmen, 5 x 16mm², må tilkobles Cu kabel.

Det er ved viderekobling ikke praktisk å tilkoble kabler med større tverrsnitt en 6mm².

TTP serien har ett koblingsstykke, mens TTS serien har to koblingsstykker.

Husk å ettertrekke samtlige skruer.

IGANGSETTING

Kontroller at alle eksterne kabler er korrekt koblet i henhold til skjema.

Anlegget megges mellom fase og jord..

Effektkontroll:

$$P = \frac{U^2}{R}$$

P = Watt.

U = Volt.

R = Resistance en ohm.

NB! Strømmen må være avslått når kontrollen gjennomføres.

VEDLIKEHOLD

Ovnene er vedlikeholdsfrie, men det er viktig at den rengjøres oppå.

Tykke støvlag på ovnens overflate representerer brannfare.

Bedriften bør utarbeide rutiner for renhold av ovnene.

Installeres ovnene i lokaler hvor det anvendes løsemidler som lakk, aerosol, røykesoner etc, kan det medføre misfarging av stråleflatene.



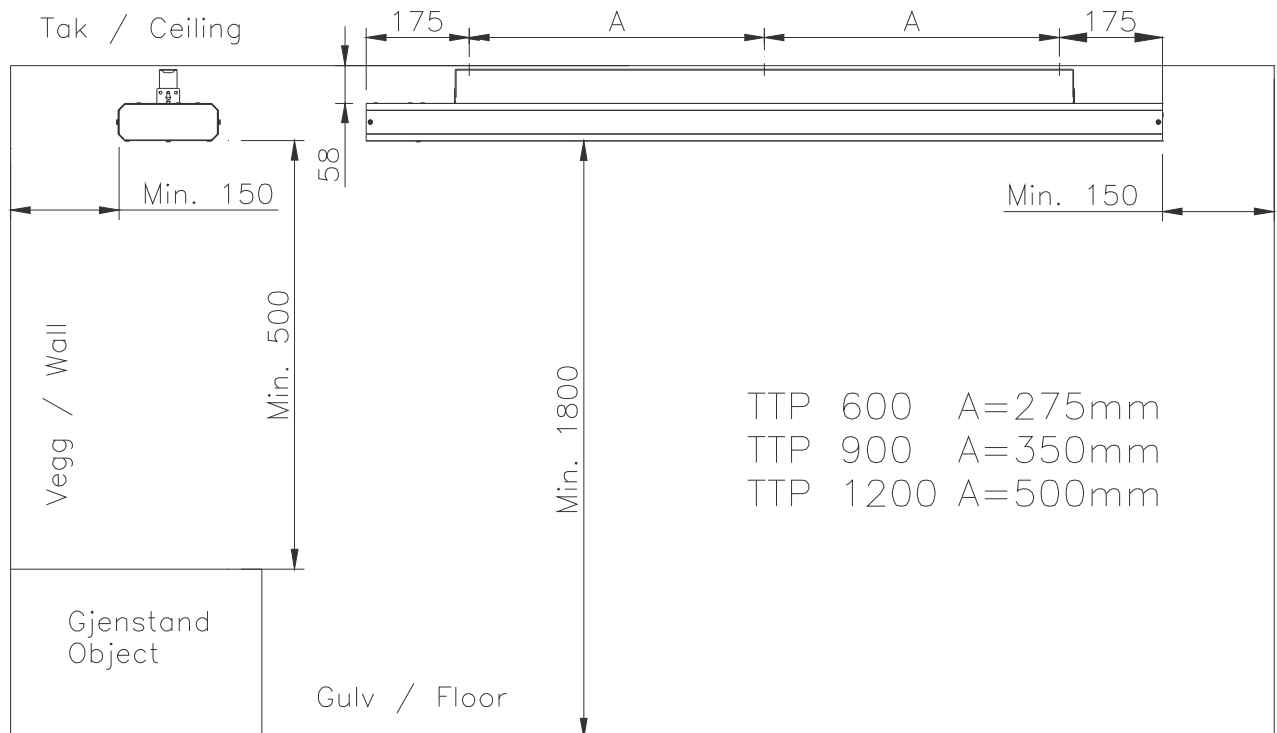

Fig. 1 The drawing shows the minimum distances.

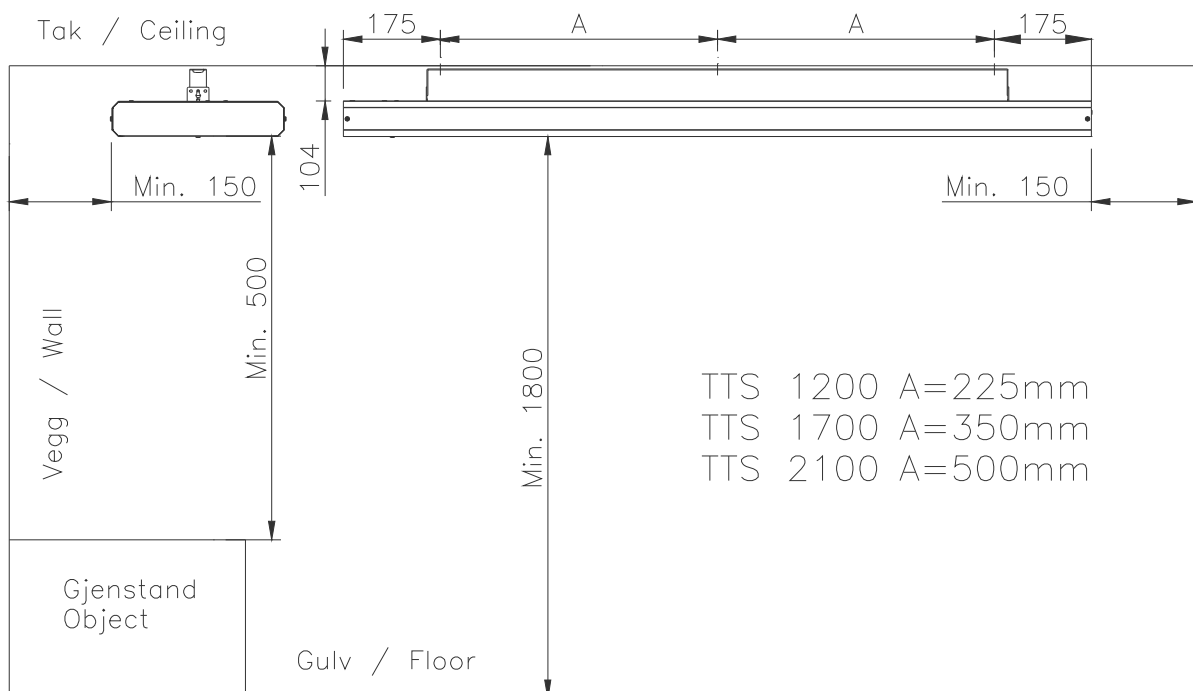

Fig. 2 The drawing shows the minimum distances.

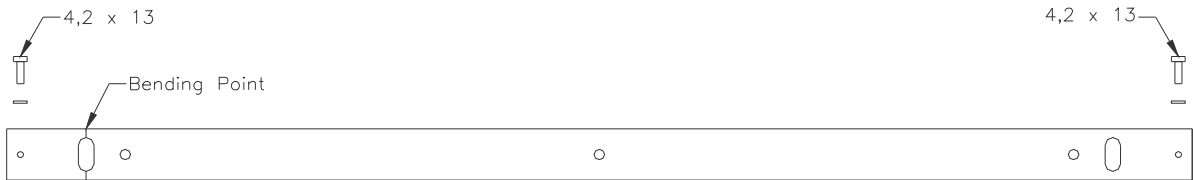

Fig. 3 Ceiling rail.

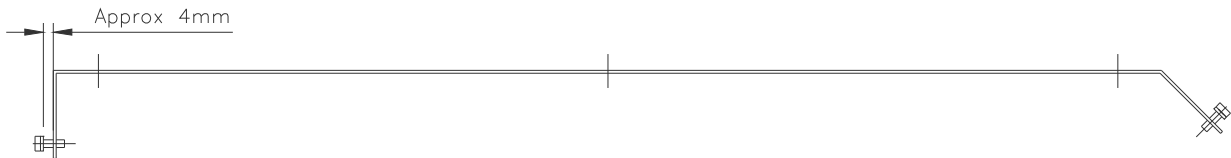

Fig. 4

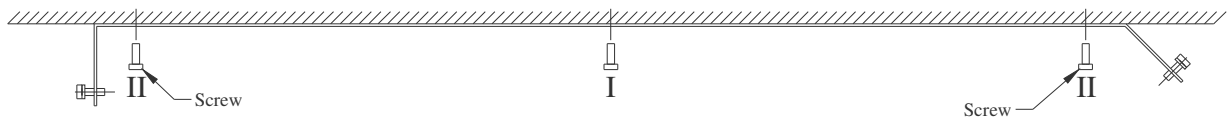

Fig. 5

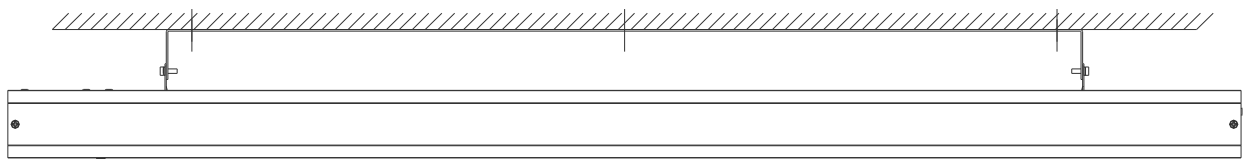

Fig. 6

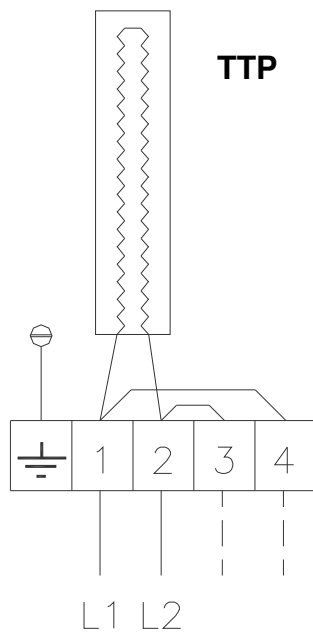

Fig. 7 230V/400V 2~

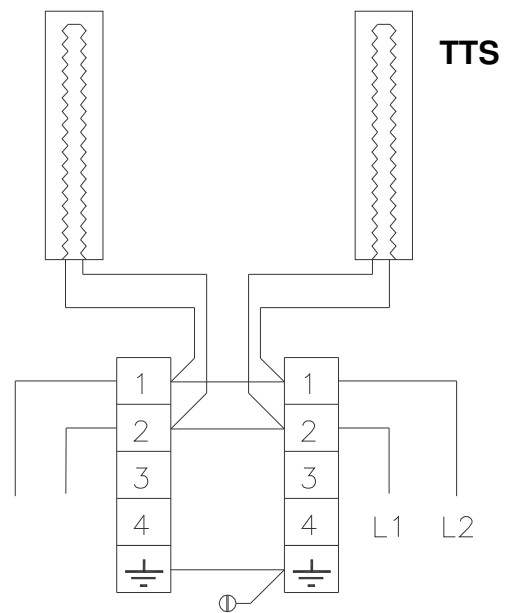

Fig. 8 230V/400V 2~